

## Dispenser Walux

- 1 **Art. 100030**  
(WC Schutz)  
Dispenser für Walux Papier  
VE = 1 Stk.



1

## Walux Papier Nachfüllungen

- 2 **Art. 100166**  
(WC Schutz)  
Papier für Walux Dispenser  
VE = 1.200 Blatt



2

## Unterlagen Zellstoff

- Art. 00248-001**  
54 cm x 50 m, 2-lagig  
VE = 6 Rollen

- Art. 00248-002**  
60 cm x 50 m, 2-lagig  
VE = 6 Rollen





## Toilettenpapier

### Calla azur

- 1 **Art. 00148-009**  
 30mt., Abriss: 12x9,7cm  
 aus reiner Zellulose, 3-lagig,  
 weiß, blau bedruckt, 250 Blatt  
 VE = 90 Rollen



1



2

### Calla white

- 2 **Art. 00148-008**  
 30mt., Abriss: 120x97mm  
 aus reiner Zellulose, 3-lagig,  
 weiß, 250 Blatt  
 VE = 90 Rollen



3

### Calla Schleife

- 3 **Art. 00148-006**  
 2-lagig, weiß, 250 Blatt  
 VE = 96 Rollen

### Lotus

- 4 **Art. 00148-015**  
 Toilettenpapier weiss  
 3-lagig - 250 Blatt/Rolle  
 VE = 12x120 Rollen / 1 Palette



4



5

# hoteca

- 5 **Art. 00148-010**  
 30mt., Abriss: 120x97mm  
 aus reiner Zellulose, 2-lagig,  
 weiß, 250 Blatt  
 VE = 120 Rollen

- Art. 00148-003**  
 3-lagig, 200 Blatt, weiß  
 VE = 96 Rollen



## Toilettenpapier SCA

### Recycling

- 1 **Art. 00148-004**  
2-lagig, 250 Blatt/Rolle  
VE = 64 Rollen



1

### Mini Marsol

- 2 **Art. 00148-002**  
200m, 2-lagig, 800 Blatt, 0,7kg  
VE = 12 Stk.



2

### Jumbo

- 3 **Art. 00148-001**  
320mt, Großrollenhalter  
1,0 kg per Rolle; 2-lagig  
1.360 Blatt, **Innenhülse: ø 7 cm**  
VE = 6 Stk.

- 3 **Art. 00148-011**  
340mt, Großrollenhalter  
1,1 kg per Rolle; 2-lagig  
1.360 Blatt, **Innenhülse: ø 4,8 cm**  
VE = 6 Stk.



3



1

## Dispenser für Toilettenpapier Tork T3

- 1 **Art. 00133-007**  
165x290x135 mm  
Dispenser Kunststoff für  
Toilettenpapier Einzelblatt,  
Kapazität von bis zu 4 Kleinrollen  
VE = 1 Stk.



2

## Toilettenpapier Tork T3

- 2 **Art. 00148-016**  
11,2x19 cm Soft weiß  
Tissue 2-lagig, hochweißer Zellstoff,  
Zickzackfaltung, 252 Blätter  
VE = 30 Konf./Karton



3

## Toilettenbesen

- 3 **Art. 00190-002**  
HxBxT 500x160x160 mm  
Toilettenbesenhalter  
weiß, inkl. Besen  
VE = 1 Stk.

## Müllsäcke

- 1 **Art. 00117-001** weiß  
Müllsäcke, 5lt., 20x15x40 cm  
VE = 250 Stk.

- Art. 00117-002** weiß  
Müllsäcke, 27lt., 27x23x55 cm  
VE = 250 Stk.

- 2 **Art. 00117-003** schwarz  
Müllsäcke, 30lt., 28x26x65 cm  
VE = 500 Stk.

- Art. 00117-008**  
Müllsäcke Extra Stark 60x30x110 cm  
130lt.  
VE = 250 Stk.

- Art. 00117-005**  
Müllsäcke Condominium  
39x32x110 cm  
VE = 250 Stk.

- Art. 00117-009**  
Müllsäcke Zick Zack auf Rollen  
68x98 cm  
VE = 250 Stk.

- Art. 00117-010**  
Müllsäcke auf Rollen 100x125cm  
240lt., 20 Rollen im Karton  
auf 1 Rolle 5 Müllsäcke  
VE = 100 Stk.

- 3 **Art. 00117-006**  
Müllsäcke grün, 40x36x115 cm  
VE = 250 Stk.

- 4 **Art. 00117-004**  
Müllsäcke blau, 100lt., 36x34x108 cm  
VE = 250 Stk.

## Müllsäcke CWS

- Art. 00117-007** transparent  
für Papierkorb CWS groß  
42cm+26cmx80cm  
VE = 250 Stk.





1

2



3

## Abfalleimer

- 1 **Art. 00181-002** weiß  
Abfalleimer aus Plastik, 24x17x28 cm,  
8 Liter  
VE = 1 Stk.
- 2 **Art. 100125** weiß  
Schwingdeckel aus Plastik  
für Abfalleimer Art. 00181-002  
VE = 1 Stk.

## Abfall-Treteimer

- 3 **Art. 00181-012** Inox  
Abfall-Treteimer Inox gebürstet  
satinierte Oberfläche mit heraus-  
nehmbarem Plastikeimer, 5lt.  
VE = 1 Stk.

## Müllsäcke

- 1 **Art. 00117-012** Müllsäcke  
(18 l) HDPE natur 45 x 52 cm  
50 Stk. auf Rolle VE = 50 Rollen

## Bio Müllsäcke aus Kartoffelstärke

- 00271-003**  
70x110 cm  
VE = 270 Stk. € 0,495 / Stk.



1

## Abfall-Treteimer

### 1 Art. 00181-014 weiß

Treteimer mit internem Eimer Metall  
28cm, 12lt.

VE = 1 Stk.



1



### 2 Art. 00181-011 weiß

Abfall-Treteimer mit internem  
Plastikbehälter, 3lt.

VE = 1 Stk.

### Art. 00181-016

Treteimer mit internem Plastikbehälter  
5 Liter

VE = 1 Stk.



2





1



2



3



4

## Dispenser Papierhandtücher

- 1 **Art. 00191-002**  
HxBxT: 37,5x28x13,7 cm  
Kunststoff weiß

VE = 1 Stk.

## Dispenser Flüssigseife

- 2 **Art. 00216-004**  
HxBxT: 20,1x12,8x11,2 cm  
Kunststoff weiß, für 1 Liter

VE = 1 Stk.

## Seife flüssig

- 3 **Art. 00214-005**  
Seife flüssig rosa im Kanister mit  
aktiven Hautschutzstoffen mild,  
stark rückfettend,  
Perlglanz rosa oder weiß

VE = 1 Kanister à 5lt.

## Rollenhalter WIN

- 4 **Art. 00133-001**  
HxBxT: 37x36x13 cm  
Kunststoff weiß  
für Marsrol Art. 00148-001

VE = 1 Stk.

## Seife Mevon 55 mild

- 1 **Art. 00084-005**  
1 Liter Flasche für S-Box  
VE = 6 Stk.



1

## Seife Mevon 88 medical

- 2 **Art. 100207**  
1 Liter Flasche für S-Box  
VE = 6 Stk.



2

## Seifenspender S-Box

- 4 **Art. 100303** weiß  
VE = 1 Stk.



4

## Armhebel

- 5 **Art. 100304** weiß  
für Seifenspender S-Box  
VE = 1 Stk.

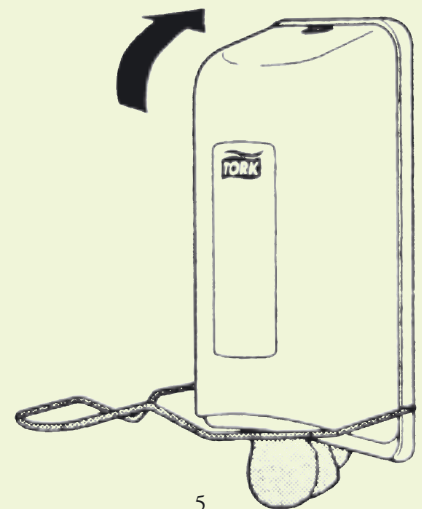

5



1

## Dispenser Flüssigseife

### 1 Art. 00216-003

Dispenser Flüssigseife CWS Antibact  
HxBxT: 30x7,5x10,5 cm, 400ml  
VE = 1 Stk.



2

## Dispenser Xpress Box

### 2 Art. 00191-003 weiß

Dispenser Xpress Box

VE =1 Stk.

## Dispenser für Handtücher Xpress

### 3 Art. 00191-004

Dispenser für Handtücher Xpress  
HxBxT: 27,6x48,5x11,0 cm  
Aluminium satiniert

VE = 1 Stk.



3

## Duftmodule für Air O Kit

- 1 **Art. 00079-002**  
Duftmodule Duftnote Squash  
VE = 20 Stk.
- Art. 00079-001**  
Duftmodule Duftnote Lemon  
VE = 20 Stk.



1

## Flüssigseife Karina

- 2 **Art. 00084-006**  
Nachfüllung 500ml  
für Seifenspender CWS  
VE = 12 Stk.



2

## Schaumseife

- 3 **Art. 00084-008**  
Nachfüllung  
400 ml für CWS Seifenspender  
Antibact Art. 00216-003  
VE = 12 Stk.



3

## Nachfüllung CWS

- 4 **Art. 00079-003**  
für Air Control "Universal"  
Duft "Cascade"  
VE = 1 Stk.



4



1

## Duftspender Air O Kit

1 Art. 00080-001

HxBxT: 16x10x3,5 cm

VE = 1 Stk.

## Duftspender CWS Air Control "Universal"

2 Art. 00080-002

HxBxT: 20x13,5x7 cm

Duftspender mit Timer batteriebetrieben,  
Wandfixierung mit Doppelkleber und  
Schrauben, Lieferung ohne Batterien

VE = 1 Stk.



2

## Handtücher Papier

### „C“-Falz, weiß

- 1 **Art. 00092-002**  
23x9,5 cm, 1-lagig, geprägt  
VE = 3.000 Stk.

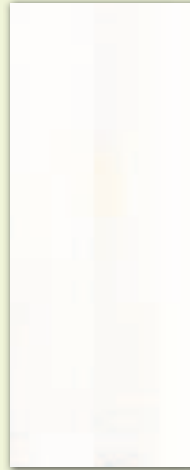

1

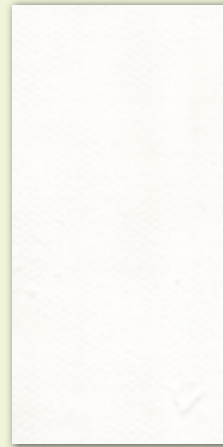

2



3

### „V“-Falz Comfort

- 2 **Art. 00092-005**  
23x11,5 cm, 2-lagig, weiß  
VE = 2.550 Stk.

### „C“-Falz, grün

- 3 **Art. 00092-001**  
23x9,3 cm, 1-lagig, geprägt  
VE = 3.000 Stk.

### „C“-Falz, weiß

- 4 **Art. 00092-003**  
23x9,7 cm, 2-lagig, geprägt  
VE = 2.400 Stk.

### „V“-Falz, weiß

- 5 **Art. 00092-007**  
22,5x11,5 cm, 2-lagig, geprägt  
VE = 3.000 Stk.

### „V“-Falz, grau

- 6 **Art. 00092-004**  
22,5x11,5 cm, 2-lagig, geprägt  
VE = 3.000 Stk.

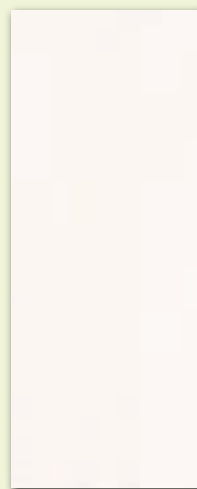

4

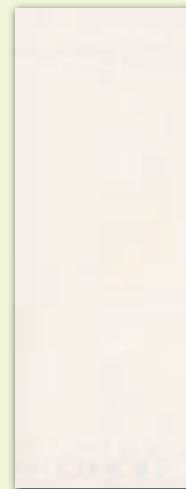

5

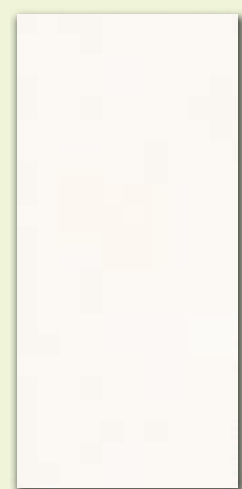

6



1

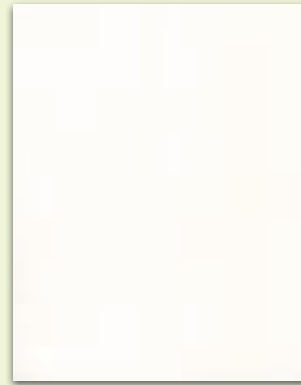

2



3

## Handtücher Xpress Basic

- 1 **Art. 100185** weiß  
21.2x25,5 cm, Papierhandtücher  
VE = 3.780 Stk.

## Handtücher TNT

- 2 **Art. 00092-006**  
Maß offen: 30x40cm, weiß  
gefaltet 20cmx15cm, 80gr./m<sup>2</sup>  
extra saugfähige  
Handtücher aus TNT  
VE = 1.200 Stk.

## TNT-Handtuchspender

- 3 **Art. 100365**  
19,5x24,5x9,5cm  
aus Plexiglas  
VE = 1 Stk.

## Wandhaartrockner Timer

- 1 **Art. 00115-003**  
HxBxT: 54x14x9,5 cm  
CE, in Betriebnahme durch  
Tastenschalter mit zusätzlicher  
Zeitschaltuhr (Timer), 800 Watt  
VE = 1 Stk.



1



2

## Wandhaartrockner Basic

- 2 **Art. 00115-001**  
HxBxT: 54x14x9,5 cm, CE, mit Start-  
und Abschaltautomatik, 800 Watt  
VE = 1 Stk.

## Wandhaartrockner Station

- 3 **Art. 00115-008**  
1250 Watt  
VE = 1 Stk.



3



4

## Wandhaartrockner

- 4 **Art. 00115-009**  
Action Super Plus 1600 Watt  
weiss/inox  
VE = 1 Stk.



1

## Rapid

- 1 **Art. 00115-007** weiß  
1.500 W, mit Infrarotmechanik  
VE = 1 Stk.
- 2 **Art. 00115-006** chrom  
1.500 W, mit Infrarotmechanik  
VE = 1 Stk.

Auf Bestellung

## Air Wolf 301



2

- 2 **Art. 00115-005**  
Händetrockner mit Druckknopf,  
2.000 W, 2 mm starkes Stahlgehäuse,  
gebürstet  
VE = 1 Stk.

Auf Bestellung

## Air Wolf 401



3

- 3 **Art. 00115-004**  
Händetrockner mit Infrarot-Automatic  
2.000 W, 2mm starkes Stahlgehäuse,  
gebürstet  
VE = 1 Stk.

## Vergrößerungsspiegel

1 **Art. 780-1.03.21**  
 ø=19cm

VE = 1 Stk.

## Vergrößerungsspiegel

2 **Art. 025-000001**  
 Vergrößerungsspiegel zum Aufkleben  
 2,5 fach Vergrößerung, ø=19 cm

VE = 6 Stk.



1



2

## Badhocker

3 **Art. 100005** weiß  
 H=39 cm, ø=33 cm  
 4 FüÙe

VE = 1 Stk.



3

## Badhocker

4 **Art. 100569** Badhocker  
 Gestell verchromt, Sitz gepolstert  
 in Kunstleder weiss

VE = 1 Stk.



4



1 und 2



3



4



5

## Abfallkorb groß

- 1 **Art. 00181-009** weiß  
HxBxT: 41x25x62 cm  
Abfallkorb, faltbar

VE = 1 Stk.

## Abfallkorb klein

- 2 **Art. 00181-010** weiß  
HxBxT: 30x18x36 cm  
Abfallkorb, faltbar

VE = 1 Stk.

## Abfalleimer

### CWS Ladycare

Die hygienische Weltneuheit!

- 3 **Art. 00181-003**  
HxBxT: 75x35x21 cm,  
Kunststoffbehälter in ästhetischem  
Design, Sichtblende im Deckel,  
bodenfreie, wandhängende  
Befestigung, stoßsichere Halterung

VE = 1 Stk.

## Rollenhalter

- 4 **Art. 00133-005**  
ø 36cm, Marsrol  
Edelstahl, gebürstet

VE = 1 Stk.

- Art. 00133-004**  
ø 30cm, Mini Marsrol  
Rollenhalter für mit Einheitsschloss  
Edelstahl, gebürstet

VE = 1 Stk.

- 5 **Art. 00133-002**  
max. 33cm, Marsrol  
Stahl, weiß lackiert

VE = 1 Stk.

## Hygienic Bag

### Dispenser

1 **Art. 00192-004** weiß  
Kunststoff, HxBxT: 14x10x3 cm  
Dispenser Hygienic Bag  
VE = 1 Stk.



1

2 **Art. 00192-003** verchromt  
Kunststoff verchromt  
HxBxT: 14x10x3 cm  
Dispenser Hygienic Bag  
VE = 1 Stk.



2

3 **Art. 00192-005** verchromt satiniert  
Dispenser Hygienic Bag  
Kunststoff verchromt satiniert  
HxBxT: 14x10x3 cm  
VE = 1 Stk.



3

### Dispenser bedruckt

**Art. 00192-007** Kunststoff weiß  
**Art. 00192-008** verchromt  
**Art. 00192-006** Satiniert  
bedruckt bis zu 3 Farben  
max. Druckfläche: 6x1,7cm  
VE = ab 10 Stk.



4

## Hygienebeutel Nachfüllungen

5 **Art. 00197-001**  
1 Schachtel = 25 Säckchen  
VE = 48 Konf.



5



1

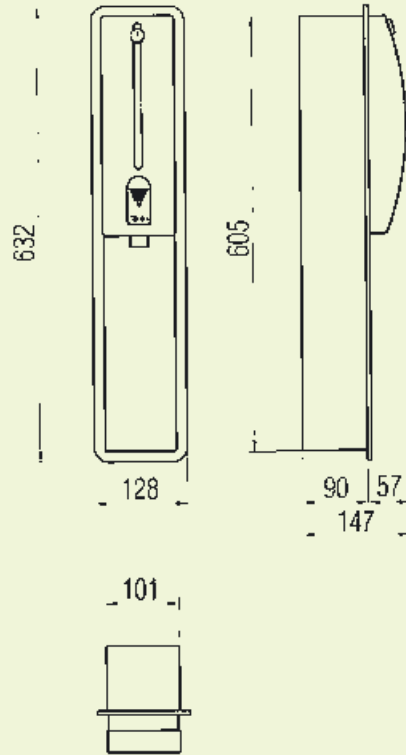

## Einbauseifenspender

- 1 Art. **STRX 618 E**  
 128x147x632mm  
 aus Stahl, satinierte Oberfläche  
 VE = 1 Stk.

Auf Bestellung



2

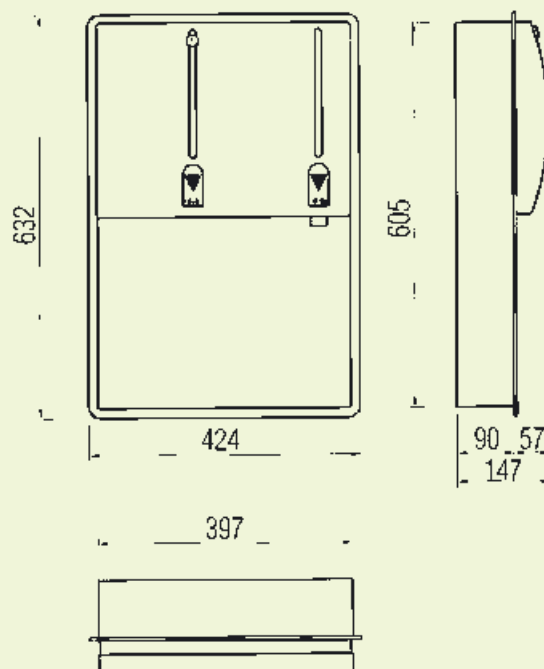

## Einbauhandtuch- & Seifenspender

- 2 Art. **STRX 601E**  
 424x147x632mm  
 aus Stahl, satinierte Oberfläche  
 VE = 1 Stk.

Auf Bestellung

## Dispenser Seife + Handtücher

- 1 **Art. 100032**  
 HxBxT: 30,4x39,6x13,4 cm  
 Handtuchspender mit Seifenspender  
 kombiniert aus Edelstahl, gebürstet  
 VE = 1 Stk.

Auf Bestellung

## Dispenser Handtücher

- 2 **Art. 00191-001**  
 HxBxT: 30,4x30x13,4 cm  
 Papierhandtuchspender  
 aus Edelstahl, gebürstet  
 VE = 1 Stk.

Auf Bestellung

## Abfallbehälter

- 3 **Art. 00181-001**  
 HxBxT: 68x38x25 cm  
 aus Edelstahl, gebürstet, 50 lt  
 VE = 1 Stk.

Auf Bestellung

## Dispenser Flüssigseife

- 4 **Art. 00216-002**  
 HxBxT: 30,4x10x13,4 cm  
 aus Edelstahl, gebürstet, 1,2 lt  
 VE = 1 Stk.



2



1



3



4



1

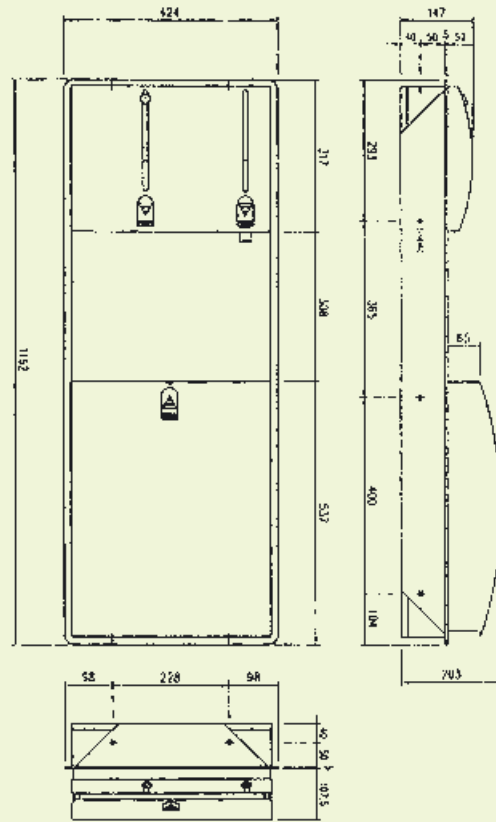

## Einbaupapier- & Seifenspender

### 1 Art. STRX 617 E

HxBxT: 42,4x20,3x116,2 cm

Einbaupapierhandtuch- und Seifenspender kombiniert mit Abfallbehälter, aus Stahl, satinierte Oberfläche

VE = 1 Stk.

Auf Bestellung

Auf Anfrage sind auch weitere Artikel erhältlich.



2



3

## Bürstenhalter

### 2 Art. 00190-001

aus Edelstahl, gebürstet inkl. Besen

VE = 1 Stk.

## Wandaschenbecher

### 3 Art. 100167

HxBxT: 10,5x15x6,5cm aus Edelstahl gebürstet

VE = 1 Stk.